

**CARACTERÍSTICAS TÉCNICAS ROLO, MODELO ROLLITE**

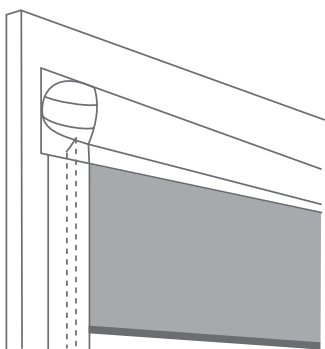

Solução ideal para portas e janelas de abrir.

**Tolerâncias (mm):**

Largura	2/1000
Altura	3/1000

Caixa, guias e base em alumínio na cor: branco, cinza e creme.  
Comando 75% altura estore, salvo indicação na encomenda.

**CARACTERÍSTICAS TÉCNICAS ROLO, MODELO ROLNIGHT**

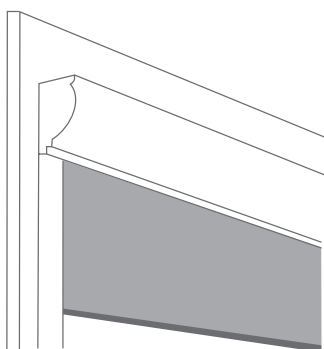

Solução ideal para portas e janelas de abrir. Blackout total.

**Tolerâncias (mm):**

Largura	2/1000
Altura	3/1000

Caixa, guias e base em alumínio na cor: branco, anodizado natural e creme.  
Comando 75% altura estore, salvo indicação na encomenda.

**Tipo de enrolamento do tecido**

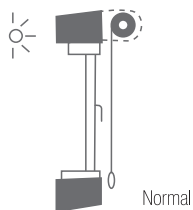

Normal

**Medição e Aplicação:**

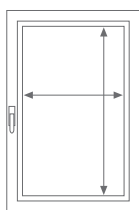

As medidas devem ser tiradas no interior da janela/porta entre bites. Bites boleados as medidas devem ser tiradas pela parte mais larga. Caixa e guias são sobrepostas 1cm no bite.

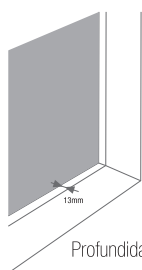

Profundidade mínima do bite: 13mm

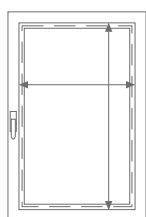

**Tipo de enrolamento do tecido**

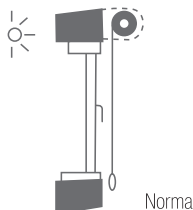

Normal

**Medição e Aplicação:**

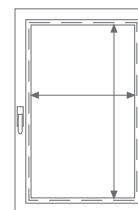

O Rolnight só pode ser aplicado em bite direito.

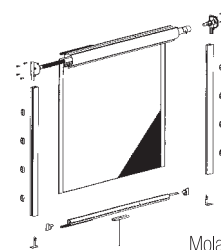

Mola

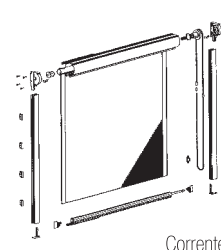

Corrente

As medidas devem ser tiradas no interior da janela/porta entre bites. A aplicação das guias é feita dentro do vão com clips plásticos. Os topos laterais da caixa são colocados no interior das guias.

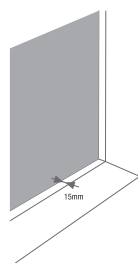

Profundidade mínima do bite: 15mm.

