

**CARACTERÍSTICAS TÉCNICAS SUNFLEX**

■ **SUNFLEX ALUMÍNIO 80MM**



O Sunflex pode ser feito no interior ou exterior.

As lamelas de 80mm são curvas e orladas, compostas por uma liga especial de alumínio lacado.

**Tolerâncias (mm):**

Largura	5/1000
Altura	10/1000

**Distância máxima entre cremalheiras:**

Interior 1400mm

Exterior 900mm

■ **SUNFLEX MADEIRA 50mm**

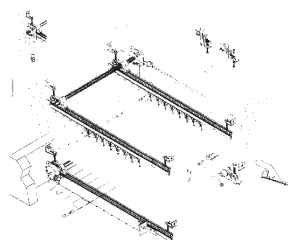

Sunflex manivela amovível ou fixa e a altura total da manivela mencionar na encomenda.

O Sunflex pode ser feito com sistema motorizado, aplicado no interior, preparado para comando de parede ou comando à distância.

**Distância máxima entre cremalheiras:**

Interior 1400mm

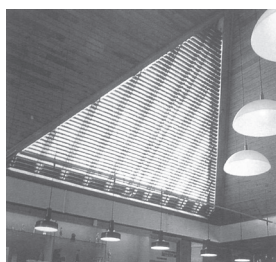

**CARACTERÍSTICAS TÉCNICAS QUEBRA-SOL ORIENTAVEL 80mm**

A caixa superior é em forma de U 57x51mm, em aço galvanizado lacado no forno. O cardin é fabricado em zinco colado sobre pressão. Os componentes plásticos são resistentes às intempéries e aos choques. A base é feita em alumínio extrudido e anodizado.

As lamelas de 80mm são curvas e orladas, compostas por uma liga especial de alumínio lacado no forno. As furações que permitem a passagem da fita são protegidas para evitar o desgaste da fita de orientação.

O estore QSO 80mm é aplicado no exterior e apresenta numerosas vantagens: um bom factor de reflexão e controle de luminosidade; uma regularização da temperatura interior (permite baixar os níveis de temperatura para garantir condições de trabalho) e protecção da janela contra intempéries; um fácil manuseamento, através do cardin da manivela.

■ **Sistema Manivela**

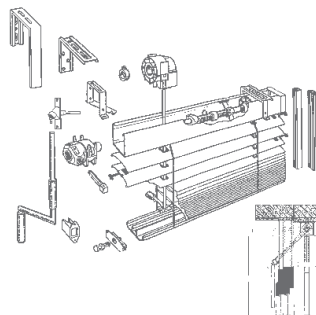

**Dimensões máximas do sistema manivela: 10m<sup>2</sup>**

**Tolerâncias (mm):**

Largura	5/1000
Altura	10/1000

Comando Manivela Drt.

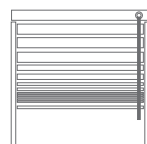

Comando Manivela Esq.

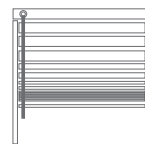

Comando 75% da altura estore, salvo indicação na encomenda.

■ **Sistema Motorizado**

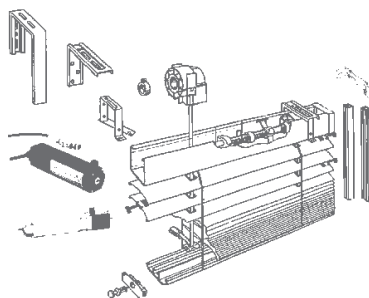

**Estore simples (calha lateral)**

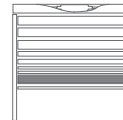

**Estore Duplo (calha central)**

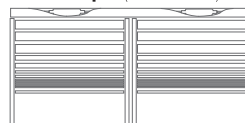

**Dimensões ocupadas pelo estore:**

Altura Aberto	Altura Fechado	Sanefa opção
1000	150	190
1500	180	190
2500	200	230
3000	260	250
4000	320	250

**Comando à distância**

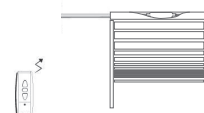

**Comando de parede**

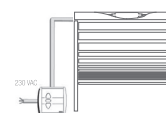

**Comando multiponto**

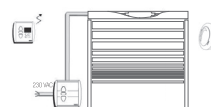

Relógio, Comando à distância e Sensor Solar autónomo, funcionamento em simultâneo e compatível com toda a gama RTS.